

ミライの視柱で見守り中。



運びやすい分割式。

出荷時は上柱部が下柱内に収納してあります。



STEW-45 全長 4500mm(地中配管用)

STEW-62 全長 6200mm(架空配線、地中配管用)

& 防犯カメラ支持部材



- 架空配線、地中配管用の引出口が設けてあり、ボックスの取り付け、ケーブルの引き込みが容易にできます。

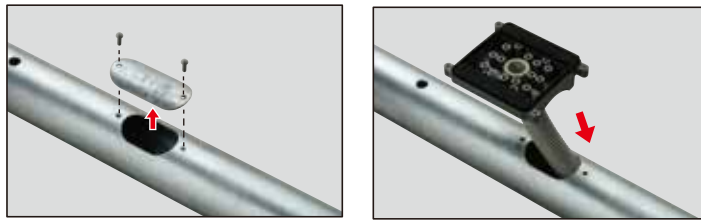

- カメラ周りの配線が露出せず、美しい仕上がり。



- 様々なボックスが取り付けられます。

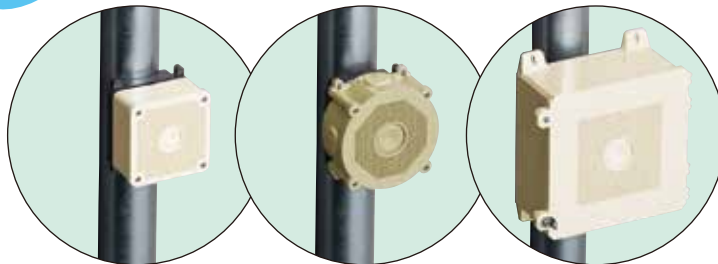

出荷時

- 信頼性の高い溶融亜鉛めっき加工により高い耐食性を有します。

- 分割式。上柱と下柱に分かれており、出荷時は上柱部が下柱内に収納してあり運搬がラクです。

ご注意 幹線の引き込みには使用しないでください。

3208
(3603)

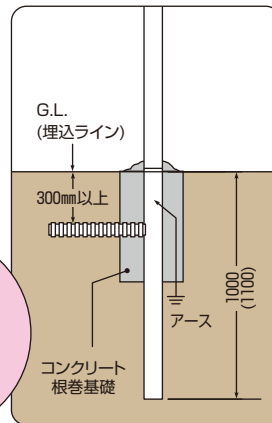

■ STEW-45

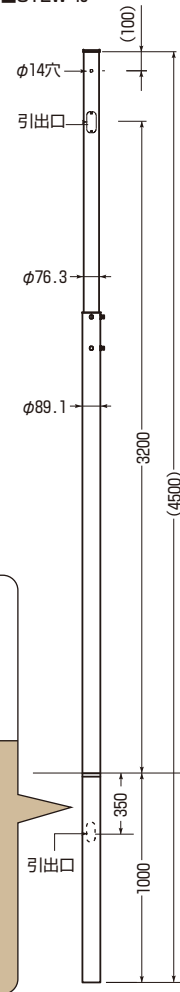

■ STEW-62

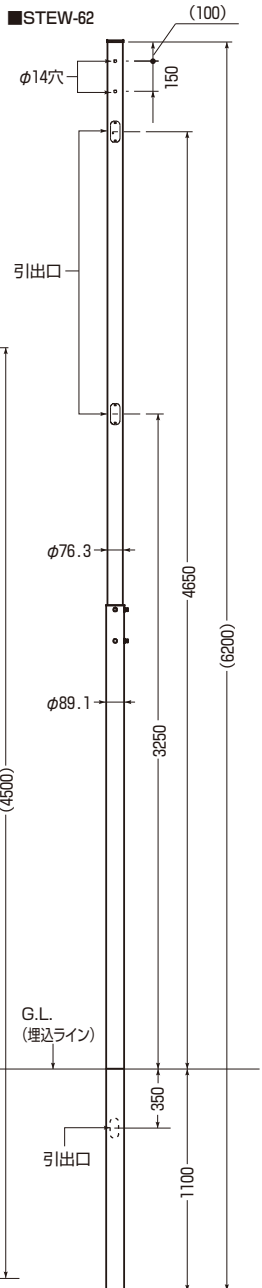

品番	種別	カメラ取り付け高さ(m)	引き込み電線	許容径間(m)		設計荷重	根入れ深さ(mm)	根巻きサイズ(mm)	重量(kg)	入数	標準価格
				※甲	※丙						
STEW-45	地中配管用	3.2	—	—	—	780N (80kgf)	1000	φ300×500	23	1	43,800
STEW-62	架空配線用	3.25	DV2.6mm×2C +7C-2V	8	16	780N (80kgf)	1100	φ300×500	33	1	54,600
	地中配管用	4.65									

()内寸法は STEW-62

※甲：甲種風圧荷重・・・高温季(夏季・秋季)において、風速40m/sの風があるものと仮定した場合に生じる荷重。

※丙：丙種風圧荷重・・・甲種の場合の0.5倍の圧力により生じる荷重(人家が多く連なっている場所及び低冬季において、強風がない氷雪の多くない地方を対象とする。)

ボックス用台座(視柱用)

- 視柱にボックスを取り付ける場合に使用します。
- バンド通し穴(10mm)が設けてあり、引出口以外でもバンドを使用して取り付けられます。



- ・タッピンねじ4本
- ・平座金4枚付

色：ダークグレー

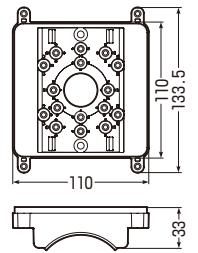
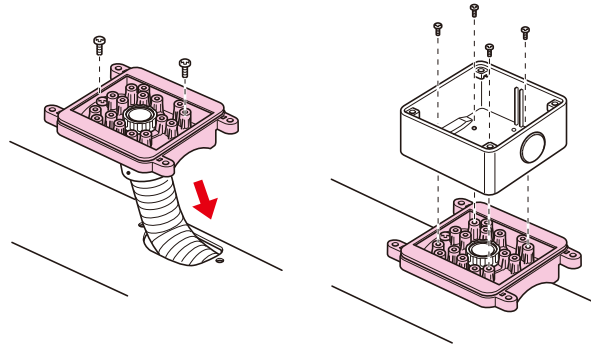

品番	取付位置	適合曲がりコネクタ	入数	標準価格
STEW-BDDG	<ul style="list-style-type: none"> ・STEW-45(地上高3.2m) ・STEW-62(地上高3.25m、4.65m) 	FNVK-16G FNVK-22G	1	1,700

エントランスカバー(視柱用)

- 視柱内にケーブルを引き込む場合に使用します。



色：ベージュ

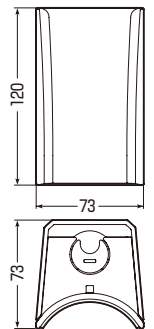
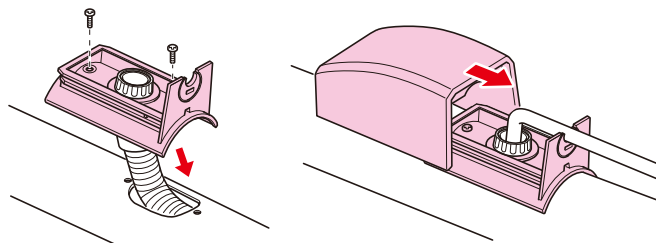

品番	適合	適合ケーブル	適合コネクタ		入数	標準価格
			視柱内配管	露出配管		
STEW-ECJ	STEW-62用	<ul style="list-style-type: none"> ・φ12以下のケーブル×1 ・ノックを抜いた場合 ・φ14以下のケーブル×1 又はφ10.5以下のケーブル×2 	FNVK-16G FNVK-22G	MFSK-16G MFSK-22G FPK-16Y FPK-22Y	1	1,460

防水コンセント用台座(視柱用)

本体：ステンレス製 パッキン：EPDM

- 視柱に防水コンセントを取り付ける台座です。



- ・ドリルねじ2本
- ・皿小ねじ2本付

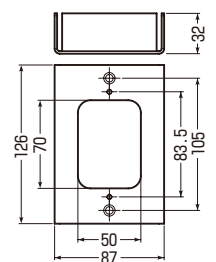
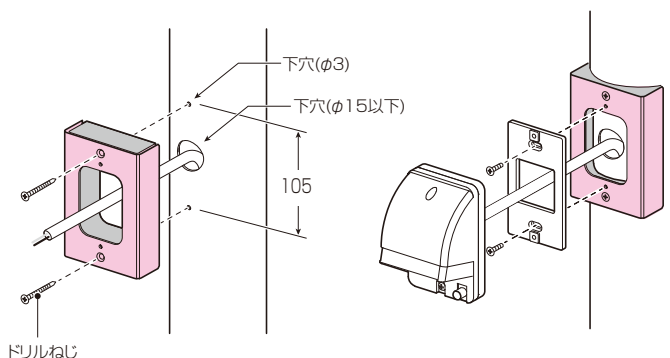

ご注意

ポールへの取り付けは1個(1箇所)のみとしてください。複数取り付けるとポールの強度低下を招く恐れがあります。

品番	適合	適合防水コンセント	入数	標準価格
STEW-BC1	STEW-45、62(下柱φ89.1)	幅87mm以下	1	3,500

引込バンド(視柱用)

溶融亜鉛めっき仕様

- 電柱から視柱に電源等を引き込む場合の引留め金具として使用します。

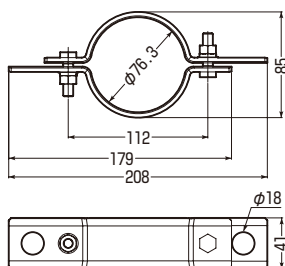

品番	適合	入数	標準価格
STEW-HB	STEW-62用	1	1,840

管端キャップ(視柱用)

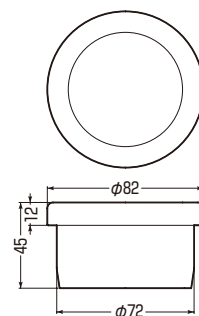

品番	適合	入数	標準価格
STEW-C	・視柱(STEW-45、STEW-62) ・ねじ無し電線管(E75) ・薄鋼電線管(C75)	1	500

露出用四角ボックス(取付自在蓋)

PS (ボックス) IP65

高耐
候性

耐衝撃性
HI

・防犯カメラ取付用ねじ付

- 小型防犯カメラ等の取り付けに最適です。
- 屋外での使用に最適なIP65性能。
- ポールにも取り付け可能なバンド通し穴。

ケーブル
ブッシング1個付
※PV4B-ANF

ベージュ

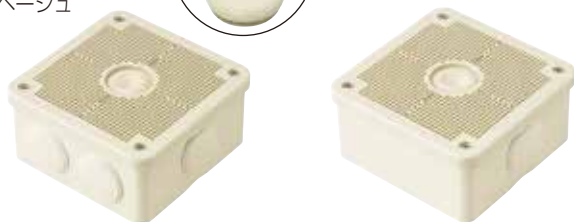

ミルキーホワイト



グレー

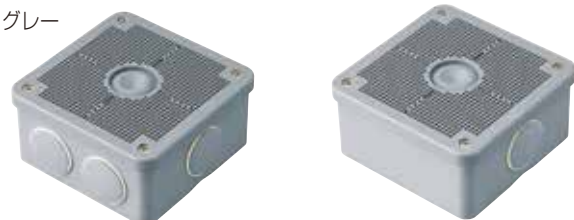

ブラック

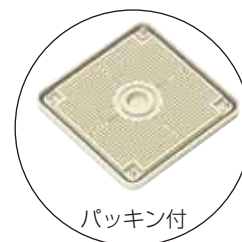

ご注意 重量 2kg 以下、出しろが 300mm 以下の器具にご使用ください。

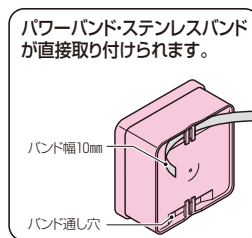

- ・適合ケーブルブッシング：ZGV-P22□
- ・適合コネクタ：2K-14・16・22
MFSK-16GP・22GP
FPK-16F・22F
FPK-16YP・22YP

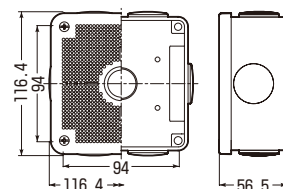

側面おねじキャップ	品番	色	入数	最小入数	標準価格
	PV4B-ANFJ	ベージュ	10	1	3,170
	PV4B-ANFM	ミルキーホワイト			
	PV4B-ANF	グレー			
	PV4B-ANFK	ブラック			3,650
	PV4B-ANF1J	ベージュ	10	1	3,170
	PV4B-ANF1M	ミルキーホワイト			
	PV4B-ANF1	グレー			
	PV4B-ANF1K	ブラック			3,650

※印の箇所にはFPK-22F、22YPは取り付けできません。

高耐
候性

耐衝撃性
HI

・防犯カメラ取付用ねじ付

ベージュ



ミルクイーホワイト



- 小型防犯カメラ等の取り付けに最適です。
(ブレーカやWIFI、GPS、SDカード機器等が収められます)
- 屋外での使用に最適なIP65性能。
- ポールにも取り付け可能なポールバンド金具付もあります。
- 盗難やいたずら防止用セキュリティねじもあります。

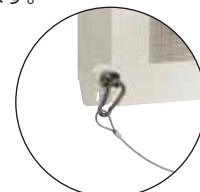

防犯カメラの落下防止用のワイヤーが取り付けられます。(TY2-05F)

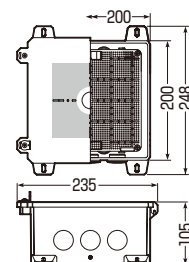

ご注意 重量 2kg 以下、出しろが 300mm 以下の器具にご使用ください。

- ・適合コネクタ：2K-14・16・22
MFSK-16GP・22GP
FPK-16F・22F
FPK-16YP・22YP

■ポールバンド金具(POB-2FWT)付

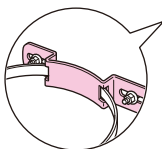

- ・適合パイプ径：φ80～φ200
- ・適合バンド径：25mm迄



品番	色	入数	標準価格
PV4B-2010FJ	ベージュ	1	7,980
PV4B-2010FM	ミルクイーホワイト		

■セキュリティねじセット



セキュリティねじ
(6個1組)



セキュリティねじ

■ポールバンド金具付

品番	色	入数	標準価格
PV4B-2010FPJ	ベージュ	1	9,350
PV4B-2010FPM	ミルクイーホワイト		

■セキュリティねじセット

品番	セット内容	入数	標準価格
PV4B-FM5	セキュリティねじ×6	1	940
PV4B-FM5S	セキュリティねじ×2・レンチ・ビット	1	3,800

高耐
候性

耐衝撃性
HI

・防犯カメラ取付用ねじ付

ベージュ



ミルクイーホワイト



ブラック



- ドーム型防犯カメラや取付台座が丸い防犯カメラの取り付けに最適です。
- 屋外での使用に最適なIP55性能。
- ポールにも取り付け可能なバンド通し穴付。

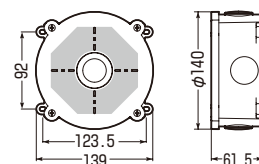
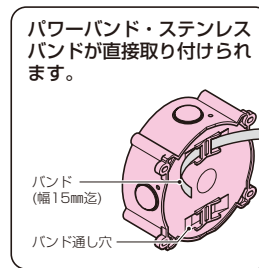

ご注意 重量 2kg 以下、出しろが 300mm 以下の器具にご使用ください。

- ・適合コネクタ：2K-14・16・22
MFSK-16GP・22GP
FPK-16F・22F
FPK-16YP・22YP

品番	色	入数	標準価格
PVMC-ANFJ	ベージュ	1	3,810
PVMC-ANFM	ミルクイーホワイト		
PVMC-ANFK	ブラック		

露出スイッチボックス(取付自在蓋)

IPX3

高耐候性 **耐衝撃性 HI** ・防犯カメラ取付用ねじ付

- 小型防犯カメラ等の取り付けに最適です。(電源供給ユニットが収められます)
- 屋外での使用に便利な防雨型。

ベージュ



ミルクィーホワイト

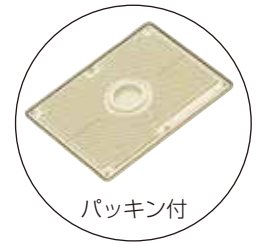
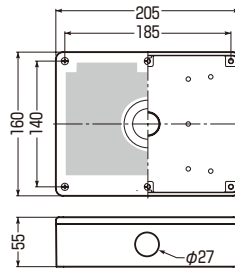

パッキン付

ご注意 重量 2kg 以下、出しろが 300mm 以下の器具にご使用ください。

品番	色	入数	標準価格
PVR-EV2FJ	ベージュ	1	3,920
PVR-EV2FM	ミルクィーホワイト		

プールボックス(取付自在蓋)

IP55

高耐候性 **耐衝撃性 HI** ・防犯カメラ取付用ねじ付

- 小型防犯カメラ等の取り付けに最適です。(ACアダプタ、露出コンセントが収められます)
- 屋外での使用に最適なIP55性能。

ベージュ



ミルクィーホワイト

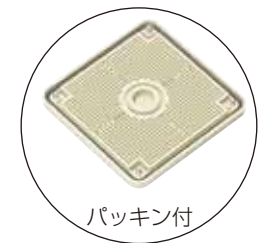
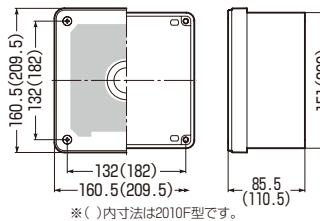

パッキン付

ご注意 重量 2kg 以下、出しろが 300mm 以下の器具にご使用ください。

品番	色	入数	標準価格
PVP-1507FJ	ベージュ	1	5,480
PVP-1507FM	ミルクィーホワイト		
PVP-1507FW	カベ白	1	6,290
PVP-1507FT	チョコレート		
PVP-2010FJ	ベージュ	1	8,850
PVP-2010FM	ミルクィーホワイト		
PVP-2010FW	カベ白		
PVP-2010FT	チョコレート		

受注品

カベ白



チョコレート

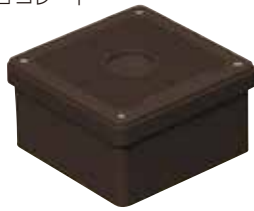

プールボックス(自在板付)

IPX3

受注品 **高耐候性** **耐衝撃性 HI** ・防犯カメラ取付用ねじ付

- 小型防犯カメラ等の取り付けに最適です。(ACアダプタ、露出コンセントが収められます)
- 自在板付なので機器の取り付けが容易です。
- 屋外での使用に便利な防雨型。

ベージュ

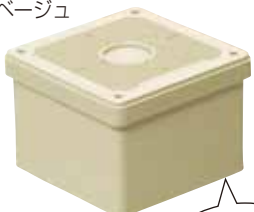

ミルクィーホワイト

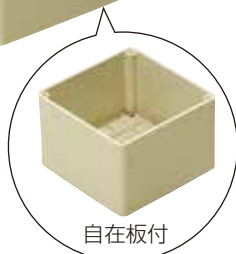

自在板付

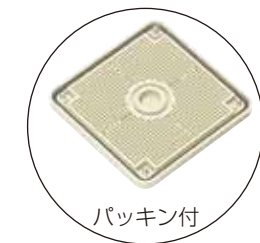
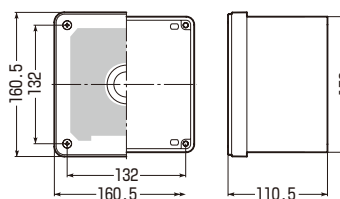

パッキン付

ご注意 重量 2kg 以下、出しろが 300mm 以下の器具にご使用ください。

品番	色	入数	標準価格
FVP-1510FJ	ベージュ	1	7,570
FVP-1510FM	ミルクィーホワイト		

直角サポート (防犯カメラ取付丸ボックス用)

溶融めっき仕様

・ボックス取付用ねじ付

- 防犯カメラ取付丸ボックスと組み合わせて、防犯カメラ等を壁面に対して直角に取り付ける場合に使用します。
- Uボルトを使用することで視柱やボールに取り付けられます。

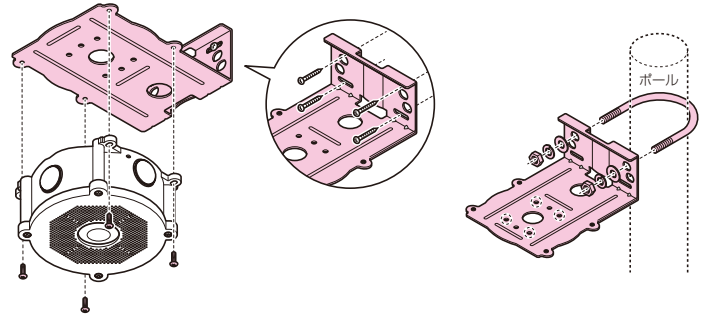
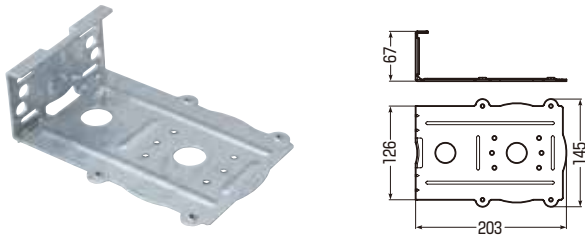

■Uボルト



品番	適合	入数	標準価格
PVMC-ARA	防犯カメラ取付丸ボックス	1	1,700

■Uボルト

品番	適合ボール径	入数	標準価格
PVMC-ARAUB	φ76.3(視柱上部)	1	640
MN-UB1D	φ89.1(視柱下部)	1	390

玉掛けワイヤー(フック付)



許容静荷重：392N(40kgf)



- 防犯カメラ等の落下防止ワイヤーとして使用します。

品番	ワイヤー径	ワイヤー長さ	入数	標準価格
TY2-05F	φ2	520mm	1	1,960

カメラ取付カバー(天井用)

- 防犯カメラを更新する際、既存の取り付け穴を利用する場合に使用します。
- ブラנקカバーとしても使用できます。



色：カベ白

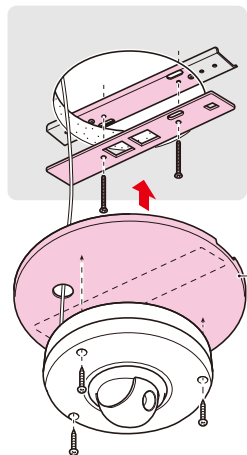
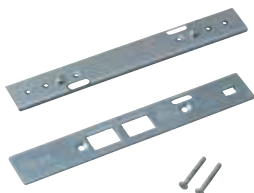

許容静荷重：19.6N(2kgf)

品番	取付穴径	適合天井厚(mm)	入数	標準価格
DLT-200	φ125~φ180	9.5~25迄	1	1,500

カメラ・感知器兼用台座

- 屋内用の小型防犯カメラや感知器の取付に使用します。



色：白

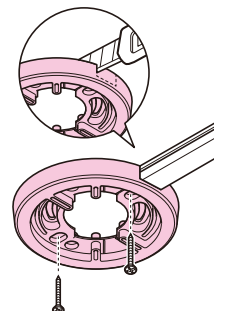
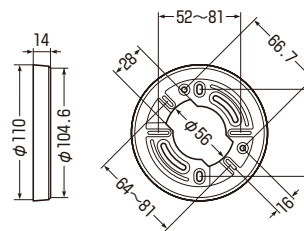
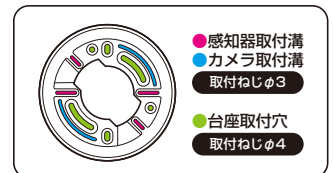

品番	適用	適合モール	入数	標準価格
KKK-BW	屋内用ドームカメラ 火災感知器等	プラモール (1号)	1	420

ビームラックル(H・L形鋼用)

電気垂鉛めつき仕様

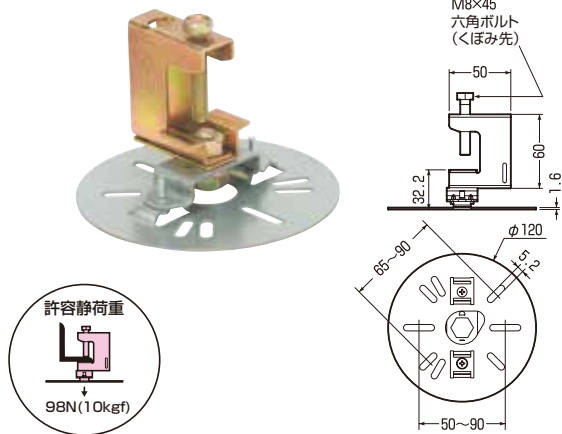

●防犯カメラや照明器具、誘導灯の取付に使用します。

(適合寸法)

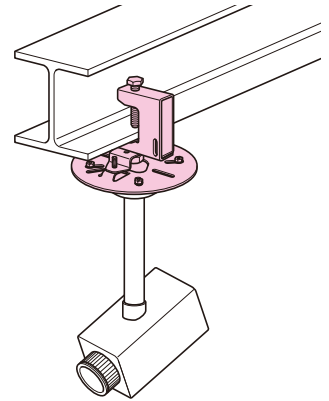
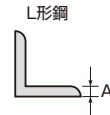

品番	適合寸法(A)	入数	標準価格
SGM-VK1	H・L形鋼(鋼材厚30mm迄)	1	790

防犯カメラ用プレート

高耐食めつき鋼板

●ミラックハンガー、形鋼金具、ポールバンドを使用して、建物やポール等へ防犯カメラを取り付ける場合に使用します。
●カメラネジ用はカメラ取付用ブラケットに防犯カメラを取り付ける場合に使用します。

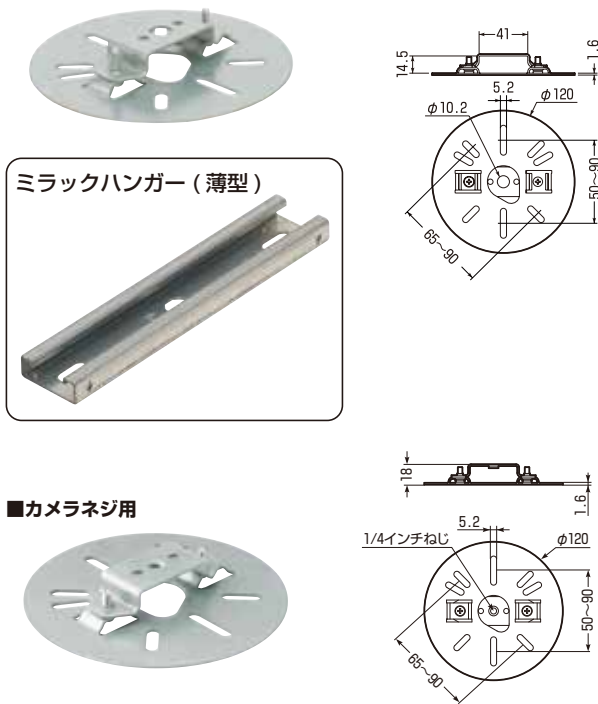

ミラックハンガー(薄型)

■カメラネジ用

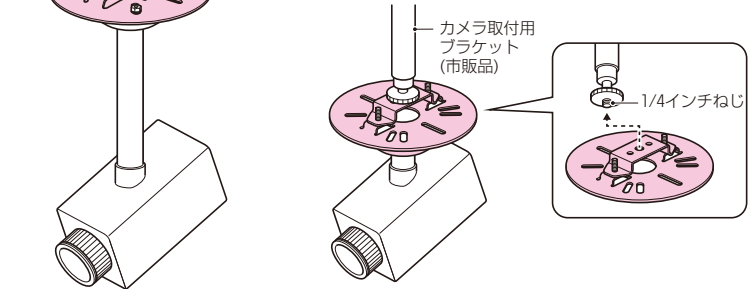

品番	適合ミラックハンガー	入数	標準価格
SG-VK1	M-10FA□~50FA□	1	600

■カメラネジ用

品番	適合	入数	標準価格
SG-VK1N	カメラ取付用ブラケット(1/4インチねじ)	1	640

~人と企業の間へKDP~

Outsourcing &
Temporary Employment Agency

<http://www.kdp21.com/>

地元企業だからできる、丁寧なキャリア・サポート!

労働者派遣事業(派27-300049) 職業紹介事業(27-1-300398)

〒552-0021
大阪市港区築港2-1-2
第一大坂港ビル4F
TEL.06-6577-2977(代)
FAX.06-6577-2978
☎ **0120-65-2901**

〒598-0062
泉佐野市下瓦屋4-2-22
第3あさひビル3F
TEL.072-458-7155(代)
FAX.072-458-7177
☎ **0120-84-2901**

〒650-0045
神戸市中央区港島8-2-1
株式会社神戸国際流通センター
TEL.06-381-6468(代)
FAX.078-381-6475
☎ **0120-767-901**

※このチラシに掲載しております商品の価格は1個単位(1組単位)の価格です。但し、価格欄に単位表記があるものについては、その単位での価格となります。
※このチラシは、2021年5月現在のものです。尚、掲載しております商品の価格には、消費税は含まれておりません。ご購入の際には、消費税が付加されます。
(このチラシからの無断転載はかたくお断りします。)

※沖繩及び離島価格は、別途お問い合わせください。

MIRA 未来工業株式会社

JIS認証取得

本社: 岐阜県安八郡輪之内町榎1695-1 〒503-0201 TEL.(0584)68-0001(代) FAX.(0584)69-3900
支店: 仙台: TEL.(022)367-8250(代) FAX.(022)367-8232 新潟: TEL.(025)269-0269(代) FAX.(025)269-0234
東京: TEL.(03)3242-7871(代) FAX.(03)3242-7870 名古屋: TEL.(052)957-2733(代) FAX.(052)957-2764
大阪: TEL.(06)6765-4810(代) FAX.(06)6765-4814 北陸: TEL.(076)292-3611(代) FAX.(076)292-2151
福岡: TEL.(092)937-2216(代) FAX.(092)937-2223 中国: TEL.(087)882-2040(代) FAX.(087)882-2023
営業所: 札幌: TEL.(011)663-3233(代) FAX.(011)663-3288 旭川: TEL.(0166)21-8848(代) FAX.(0166)26-6673
盛岡: TEL.(019)637-7097(代) FAX.(019)637-7099 仙台: TEL.(022)367-8250(代) FAX.(022)367-8232
郡山: TEL.(024)991-8898(代) FAX.(024)991-8897 新潟: TEL.(025)269-0269(代) FAX.(025)269-0234
松本: TEL.(0263)97-3141(代) FAX.(0263)97-3142 北陸: TEL.(076)292-3611(代) FAX.(076)292-2151
水戸: TEL.(0295)52-2155(代) FAX.(0295)53-0087 神戶: TEL.(078)574-0468(代) FAX.(078)574-0556
東京: TEL.(03)3242-7871(代) FAX.(03)3242-7870 千葉: TEL.(043)227-1605(代) FAX.(043)227-3358
横浜: TEL.(045)313-5591(代) FAX.(045)313-5622 静岡: TEL.(054)236-1505(代) FAX.(054)236-1506
名古屋: TEL.(052)957-2733(代) FAX.(052)957-2764 大垣: TEL.(0584)68-0002(代) FAX.(0584)69-3900
大阪: TEL.(06)6765-4810(代) FAX.(06)6765-4814 神戸: TEL.(078)574-0468(代) FAX.(078)574-0556
高松: TEL.(087)882-2040(代) FAX.(087)882-2023 松山: TEL.(089)921-2905(代) FAX.(089)921-9904
広島: TEL.(082)545-9280(代) FAX.(082)545-9283 福岡: TEL.(092)937-2215(代) FAX.(092)937-2223
大分: TEL.(097)586-5545(代) FAX.(097)586-5546 長崎: TEL.(0957)43-0575(代) FAX.(0957)43-6730
熊本: TEL.(0968)38-5622(代) FAX.(0968)38-2963 鹿児島: TEL.(099)250-6311(代) FAX.(099)284-1326
沖縄: TEL.(098)894-6481(代) FAX.(098)894-6482

工場: 札幌、山形、茨城第1、茨城第2、茨城第3、大垣、垂井、熊本第1、熊本第2